



Verifikační registr a Registr subjektů

IS DMVS

Jiří Formánek



Digitální mapa veřejné správy (§ 4d)

zákona č. 47/2020 Sb.

(3) IS DMVS zajišťuje zejména:

- a) **jednotné rozhraní pro zobrazení** katastrální mapy, ortofotomapy a DTM krajů;
- b) **jednotné rozhraní pro předávání údajů k aktualizaci** DTM krajů a pro **zápis** do DTM krajů,
- c) vedení **seznamu vlastníků, správců a provozovatelů (VSP)** včetně údajů o tom, **v jakém území působí,**
- d) vedení **seznamu editorů** DTM krajů a **osob**, které za editora plní jeho editační povinnost, včetně rozsahu jejich oprávnění k editaci.



Registr subjektů IS DMVS



Seznam **vlastníků, správců a provozovatelů TI**
Seznam **vlastníků, správců a provozovatelů DI**
Seznam **editorů DTM krajů**

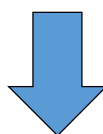

Registr subjektů IS DMVS

Digitální mapa veřejné správy (§ 4d)

zákona č. 47/2020 Sb.



(4) Podrobné vymezení obsahu seznamů podle odstavce 3 písm. c) (**VSP DTI**) a d) (**editoři**) stanoví prováděcí právní předpis. (**§ 8 a § 9 vyhlášky č. 393/2020 Sb.**)

(5) Dojde-li ke změně údajů vedených v seznamech podle odstavce 3 písm. c) a d) (**VSP DTI + editoři**), oznámí osoba, jejichž údajů se změna týká, tuto změnu **bezodkladně** správci IS DMVS prostřednictvím jednotného rozhraní podle odstavce 3 písm. b).

§ 8

Obsah seznamu vlastníků, provozovatelů a správců dopravní a technické infrastruktury

(1) O vlastníkov, provozovatelů a správců dopravní nebo technické infrastruktury, který je fyzickou osobou, se v seznamu vlastníků, provozovatelů a správců dopravní a technické infrastruktury vedou tyto údaje:

- a) jméno, popřípadě jména, a příjmení,
- b) datum narození,
- c) místo a okres narození, popřípadě místo a stát narození, narodila-li se osoba mimo území České republiky,
- d) adresa místa trvalého pobytu, popřípadě bydliště v zahraničí u zahraniční fyzické osoby, a
- e) údaje pro doručování.

(2) O vlastníkov, provozovatelů a správců dopravní nebo technické infrastruktury, který je právnickou osobou, se v seznamu vlastníků, provozovatelů a správců dopravní a technické infrastruktury vedou tyto údaje:

- a) název,
- b) identifikační číslo osoby, popřípadě jiný obdobný údaj u zahraniční právnické osoby, byl-li jí přidělen,
- c) adresa sídla,
- d) stát, jehož právním řádem se řídí právní osobnost právnické osoby, a
- e) údaje pro doručování.

(3) U vlastníka, provozovatele a správce dopravní infrastruktury se dále vedou údaje o skupině objektů nebo zařízení dopravní infrastruktury, typu právního vztahu k ní a údaje o území, ve kterém vlastník, provozovatel nebo správce dopravní infrastruktury ve vztahu k jednotlivé skupině objektů nebo zařízení dopravní infrastruktury působí, a to hranici polygonu vymezujícího toto území.

(4) U vlastníka, provozovatele a správce technické infrastruktury se dále vedou tyto údaje:

- a) název skupiny objektů nebo zařízení technické infrastruktury a typ právního vztahu k ní,
- b) území, ve kterém plní povinnost sdělit údaje o poloze technické infrastruktury a další související informace podle stavebního zákona, a to hranici polygonu vymezujícího toto území ve vztahu k jednotlivé skupině objektů nebo zařízení technické infrastruktury, a
- c) údaje o případném zmocněnci a rozsahu zmocnění pro účely plnění povinnosti sdělit údaje o poloze technické infrastruktury a další související informace podle stavebního zákona.

Přechodná ustanovení

- Dle **bodu 3 přechodných ustanovení** zákona **č. 47/2020 Sb.** , a v souladu s ustanovením **§ 4d odst. 3 písm. c)** poskytnou **VSP DTI na výzvu ČÚZK údaje** potřebné pro zprovoznění IS DMVS v části vedení **seznamu VSP DTI** , včetně údajů o tom, v **jakém území působí** .
- Dle **bodu 4 přechodných ustanovení** a v souladu s ustanovením **§ 4d odst. 3 písm. d)** poskytnou **VSP DTI na výzvu ČÚZK údaje** potřebné pro zprovoznění IS DMVS v části vedení **seznamu editorů DTM** krajů a osob, které za editora plní jeho **editační povinnost** , včetně **rozsahu oprávnění k editaci** .

Verifikační registr IS DMVS

V současné době ČÚZK řeší, **jakým způsobem** a z **jakých zdrojů** má dojít k naplnění **Registru subjektů IS DMVS**



Verifikační registr IS DMVS

Verifikační registr IS DMVS

implementační fáze

- rešerše a sběr dat
- konsolidace dat
- verifikace dat
- výzva ČÚZK
- registrace subjektů
- příprava migrace dat

31.12.2022

Registr subjektů IS DMVS

produkční fáze

- migrace dat
- aktivace subjektů
- průběžná verifikace dat
- pilotní provoz
- produkční provoz

1.1.2023

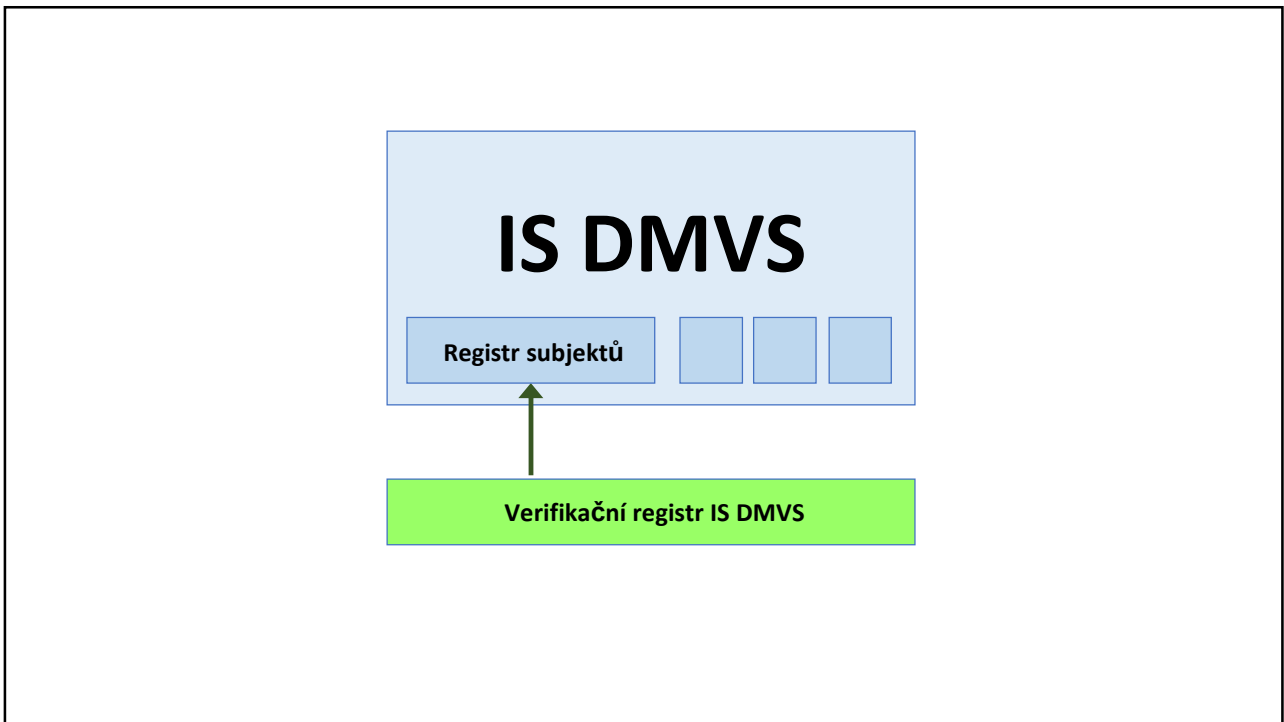
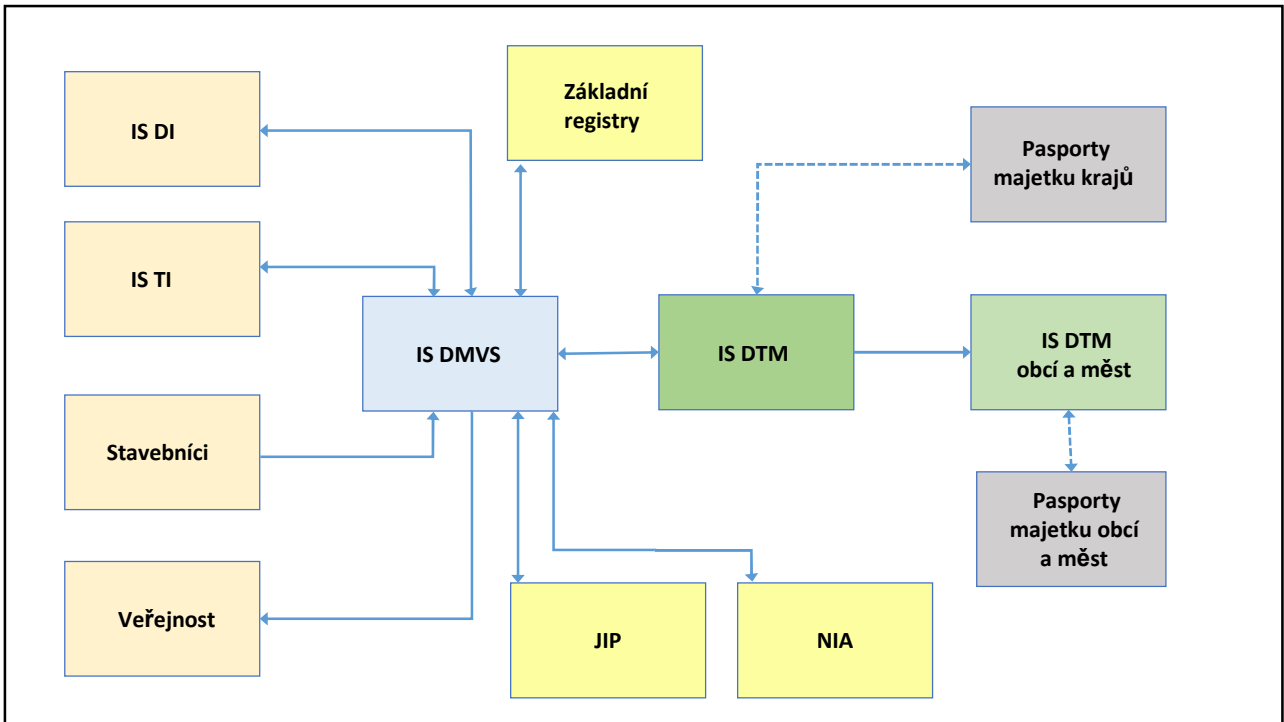



Verifikační registr IS DMVS

- Účelem **Verifikačního registru IS DMVS** je:
 - **shromáždit dostupná data** ze stávajících evidencí ministerstev, ústředních orgánů, krajů, oborových komor a dalších zdrojů,
 - **zpracovat a konsolidovat** údaje o **VSP DTI** a **editorech DTI a ZPS**,
 - **ověřit** je proti **základním registrům**, případně dalším **věřitelným zdrojům**,
 - na základě ověřených kontaktních údajů **učinit výzvu ČÚZK** a **oslovit** vlastníky, správce a provozovatele DI a TI,
 - umožnit **neobeslaným subjektům** provést **registraci**,
 - získat **ověřené údaje** potřebné pro **naplnění, spuštění a provozování Registru subjektů IS DMVS**.



Rešerše zdrojů a vstupů VR DMVS

- Při analýze možných zdrojů pro **Verifikační registr IS DMVS** (VR DMVS) jsme pracovali s **hierarchií možných zdrojů** pro plnění **Registru subjektů** a zdroje jsme rozdělili na **tři úrovně**:
 - **celorepublikové,**
 - **regionální,**
 - **lokální.**
- S ohledem na uvedenou hierarchii zdrojů a dostupnosti těchto údajů byly **subjekty** osloveny ve **dvou etapách**.



Rešerše zdrojů a vstupů VR DMVS

I. etapa

- krajské úřady s DTM,
- krajské úřady (servisní organizace + seznam oprávněných investorů)
- obce (vlastníci VSP DTI)
- ministerstva, která ve svých systémech vedou informace o VSP DTI,
- ústřední správní orgány, které ve svých systémech vedou informace o vlastních DTI,





II. etapa

- profesní/oborové asociace a komory,
- stavební úřady.



Verifikační registr IS DMVS

Etapy budování **Verifikačního registru IS DMVS**:

- I.  r a analýza dat
- II  solidace a verifikace dat
- II  voj aplikace a registrace
- IV  zva ČÚZK a oslovení subjektů
- V  prava migrace dat



Verifikační registr IS DMVS

Etapa I. – sběr a analýza dat



Verifikační registr IS DMVS

Etapa II. – konsolidace a verifikace dat

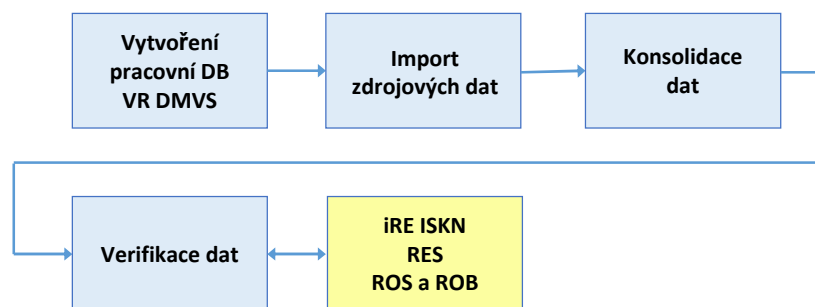

Verifikační registr IS DMVS

Etapa III. – vývoj aplikace a registrace

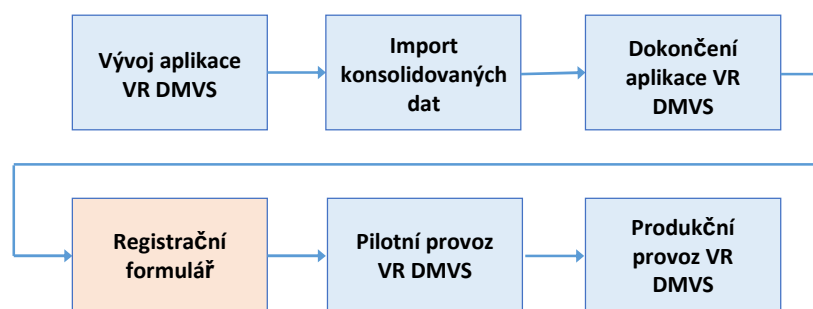

Verifikační registr IS DMVS

Etapa IV. - výzva ČÚZK a oslovení subjektů

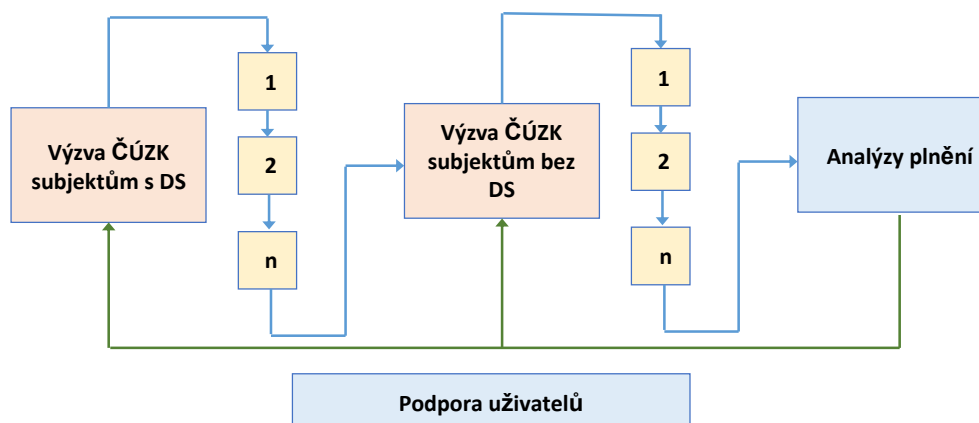



Verifikační registr IS DMVS

Etapa V. – příprava migrace dat

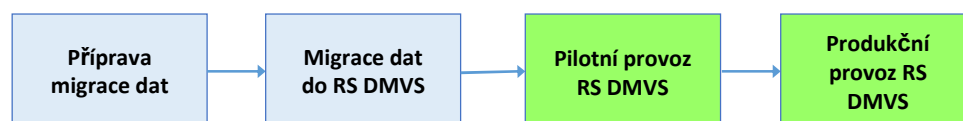

Závěr

- **Registr subjektů IS DMVS:**
 - bude nedílnou součástí IS DMVS,
 - bude zajišťovat **evidenci údajů** o subjektech - právnických i fyzických – **vlastnících, správcích a provozovatelích DTI, editorech DTI a ZPS**,
 - v rámci pilotního provozu IS DMVS budou subjekty vyzvány k aktivaci.
- **Verifikační registr IS DMVS:**
 - není součástí IS DMVS, je budován pro implementační fázi,
 - je nástrojem pro **získání, konsolidaci** a **verifikaci** údajů o subjektech,
 - jeho prostřednictvím bude ČUZK **vyzývat** a **oslovovat** subjekty,
 - výsledkem budou **konsolidovaná data** pro naplnění **Registru subjektů**.

Děkuji za pozornost.

Ing. Jiří Formánek

jiri.formanek@cuzk.cz

